

BOH-L BOLLARD

Le luminaire BOH-L est une borne lumineuse DEL dont la conception est axée sur une haute efficacité. La fabrication inclut un boîtier en aluminium filé, une embase pour montage affleuré, une lentille en polycarbonate, un dessus rond et un fini peint par poudrage électrostatique sur couche de conversion au chromate.

CARACTÉRISTIQUES ET SPÉCIFICATIONS

• Construction

Boîtier

Le boîtier en aluminium moulé sous pression est fourni avec une finition poudre anti-corrosive bronze. Les produits à envoi rapide ont un ensemble de boulon d'ancrage dans leur emballage.

• Électrique

- Les pilotes permettent une tension d'entrée de 120-277 V et 347 V et sont fiables dans les températures les plus froides
- Le BOH-L est adaptée pour des conditions ambiantes allant de -40° C à +45° C. Disponible dans une température de couleur de 3 000, 4 000, 5 000 K et un ratio de lumens par watt de 50 lm/W à 91 lm/W.

• Conformités

- Endroit mouillé
- IP65
- cETLus
- Meets requirements of ICES-005 for class B products

SURVOL

Source de lumière	DEL
Watts (W)	25, 35, 50
Flux lumineux (lm)	1 247 - 4 098
Efficacité (lm/W)	50 - 91
Température de couleur (K)	3 000, 4 000, 5 000
IRC	70



5 ans
garantie



envoi
rapide



luminaire
DEL

6°

endroits
mouillés



NMB
005



ENVOI RAPIDE ET TABLEAU DE SPÉCIFICATIONS TECHNIQUES  1

Code de commande	Numéro de modèle	Watts	Volts	Temp. de couleur	Flux lumineux	Efficacité	IRC	Finition	À gradation	BUG	Courant DEL	Facteur de puissance	DHT	Équivalent traditionnel	Qté	
		(W)	(VCA)	(K) ²	(lm) ³	(lm/W)	(Yes/No)	(mA)	(%)	(MH)	(HPS)	(ext.)				
65530	LBOL8/LOUV/25W/40K/120-277/RND/BZR/STD	25	120-277	4 000	1 355	53	70	Bronze	Non	B1-U3-G1	430-230	0.9	20	60	70	1
65531	LBOL8/CONE/25W/40K/120-277/RND/BZR/STD	25	120-277	4 000	1 835	77	70	Bronze	Non	B1-U3-G1	430-230	0.9	20	60	70	1

¹ ENVOI RAPIDE: La disponibilité des produits est sujet à changement sans préavis. Veuillez contacter votre représentant Stanpro pour plus d'informations et pour obtenir une liste complète d'inventaire au moment de placer votre commande.

² Température de couleur typique : +/- 5 %.

³ Les valeurs de lumen proviennent des essais photométriques. Lumens typiques : +/- 10 %.

GUIDE DE COMMANDE

Série	Type de lampe	Sélection DEL	Volts (V)	Temp. de couleur (K)	Couleur du boîtier	Style	Options
BOH	L - DEL	S1 - Référez-vous au tableau de spécifications techniques S2 - Référez-vous au tableau de spécifications techniques	W - 120-277 H - 347	30K - 3 000 40K - 4 000 50K - 5 000	BR - Bronze SP - Couleur spéciale	C - Cône L - Louver	T - Écran anti-éblouissant asymétrique (180°) ¹

¹ La finition est la même que le boîtier.

Note: Les boulons d'ancrage ne sont pas inclus avec la fixture. N'oubliez pas de l'ajouter à votre commande.

ACCESSOIRE (commander séparément)

Code de commande	Description	Type
68462	ANCHOR BOLTS W/TRIANGLE KIT 8IN	Ensemble de boulon d'ancrage

TABLEAU DE SPÉCIFICATIONS TECHNIQUES

Sélection DEL	Style	Volts (V)	Courant DEL (mA)	Watts (W)	3 000 K		4 000 K		5 000 K		IRC	Facteur de puissance	DHT (%)	B.U.G.
					Lumens	lm/W	Lumens	lm/W	Lumens	lm/W				
S1	Louver	120-277	430 - 230	25	1 247	50	1 347	54	1 341	54	70	0.9	20	B1-U3-G1
		347	430 - 230	25	1 247	50	1 347	54	1 341	54	70	0.9	20	B1-U3-G1
	Cône	120-277	430 - 230	25	1 734	69	1 865	75	1 865	75	70	0.9	20	B1-U3-G1
		347	430 - 230	25	1 734	69	1 865	75	1 865	75	70	0.9	20	B1-U3-G1
S2	Louver	120-277	430 - 230	35	1 915	55	2 082	59	2 082	59	70	0.9	20	B1-U3-G1
		347	430 - 230	35	1 915	55	2 082	59	2 082	59	70	0.9	20	B1-U3-G1
	Cône	120-277	430 - 230	35	2 947	84	3 198	91	3 198	91	70	0.9	20	B1-U3-G1
		347	430 - 230	35	2 947	84	3 198	91	3 198	91	70	0.9	20	B1-U3-G1
S3	Cône	120-277	430 - 230	50	3 811	76	4 098	82	4 098	82	70	0.9	20	B1-U3-G1
		347	430 - 230	50	3 811	76	4 098	82	4 098	82	70	0.9	20	B1-U3-G1

DIMENSIONS

Diamètre: 8 1/2" (215.5 mm)
Hauteur: 42 3/8" (1 077 mm)

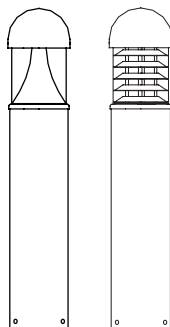

MODÈLE DE PERÇAGE

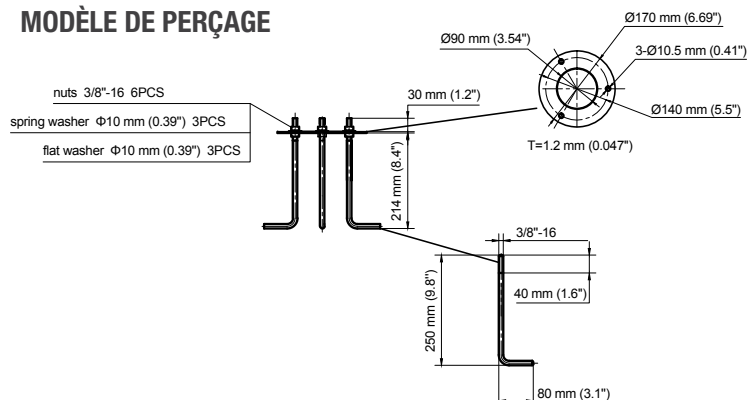

Les données sont basées sur des essais réalisés dans un milieu contrôlé et sont représentatives de la performance. La performance actuelle peut varier selon les conditions de fonctionnement. Tout produit est sujet à changement ou discontinuation en tout temps sans préavis.

PHOTOMÉTRIES¹

BOH-LS1-XX-40K-BR-C • 1 865 lm

Courbe polaire d'intensité lumineuse

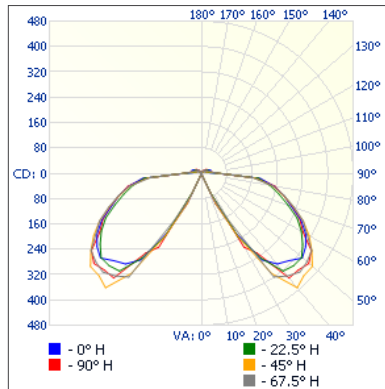

Sommaire flux lumineux zonal

Zone	Lumens	% Luminaire
0-30	49.9	2.7%
0-40	266.4	14.3%
0-60	967.2	51.8%
60-90	794.4	42.6%
70-100	492.3	26.4%
90-120	80.8	4.3%
0-90	1 761.6	94.4%
90-180	104.9	5.6%
0-180	1 866.6	100%

Niveau d'éclairage en pieds-bougies

P.-b. au centre du faisceau	Largeur de faisceau
17'	20.3' 25.1'
34'	40.6' 50.3'
51'	60.9' 75.4'
68'	81.2' 100.6'
85'	101.5' 125.7'
102'	121.8' 150.9'

Faisceau vert.: 61.7°
Faisceau hor.: 73.0°

BOH-LS1-XX-40K-BR-L • 1 341 lm

Courbe polaire d'intensité lumineuse

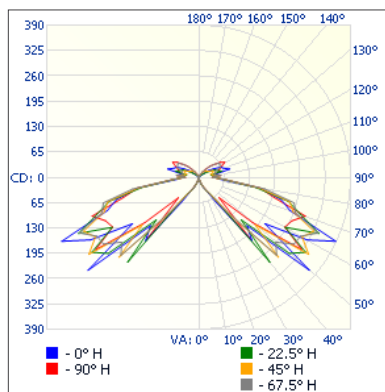

Sommaire flux lumineux zonal

Zone	Lumens	% Luminaire
0-30	16.0	1.2%
0-40	72.5	5.4%
0-60	503.6	37.5%
60-90	629.6	46.9%
70-100	374.3	27.9%
90-120	147.4	11%
0-90	1 133.1	84.4%
90-180	209.2	15.6%
0-180	1 342.3	100%

Niveau d'éclairage en pieds-bougies

P.-b. au centre du faisceau	Largeur de faisceau
17'	9.6' 64.1'
34'	19.2' 128.1'
51'	28.9' 192.2'
68'	38.5' 256.3'
85'	48.1' 320.3'
102'	57.7' 384.4'

Faisceau vert.: 31.6°
Faisceau hor.: 124.1°

BOH-LS2-XX-40K-BR-C • 3 198 lm

Courbe polaire d'intensité lumineuse

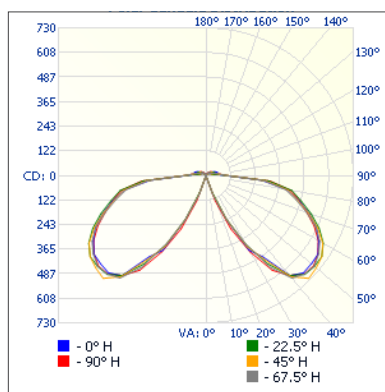

Sommaire flux lumineux zonal

Zone	Lumens	% Luminaire
0-30	130.0	4.1%
0-40	467.2	14.6%
0-60	1 613.2	50.4%
60-90	1 402.4	43.8%
70-100	879.7	27.5%
90-120	148.6	4.6%
0-90	3 015.6	94.2%
90-180	185.6	5.8%
0-180	3 201.3	100%

Niveau d'éclairage en pieds-bougies

P.-b. au centre du faisceau	Largeur de faisceau
17'	231.1' 222.2'
34'	462.1' 444.4'
51'	693.2' 666.5'
68'	924.2' 888.7'
85'	1 155.3' 1 110.9'
102'	1 386.4' 1 333.1'

Faisceau vert.: 163.3°
Faisceau hor.: 162.6°

¹ Information IES complète disponible sur notre site internet.

Les données sont basées sur des essais réalisés dans un milieu contrôlé et sont représentatives de la performance. La performance actuelle peut varier selon les conditions de fonctionnement. Tout produit est sujet à changement ou discontinuation en tout temps sans préavis.

PHOTOMÉTRIES¹

BOH-LS2-XX-40K-BR-L • 2 082 lm

Courbe polaire d'intensité lumineuse

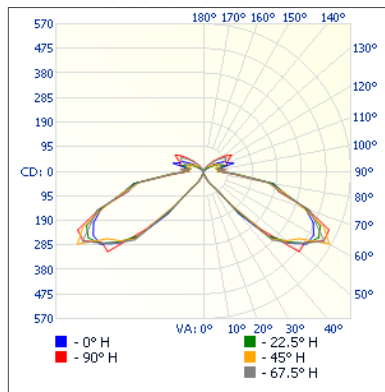

Sommaire flux lumineux zonal

Zone	Lumens	% Luminaire
0-30	23.5	1.1%
0-40	88.7	4.3%
0-60	782.3	37.5%
60-90	988.2	47.4%
70-100	576.2	27.7%
90-120	224.0	10.8%
0-90	1 770.5	85%
90-180	313.1	15%
0-180	2 083.7	100%

Niveau d'éclairage en pieds-bougies

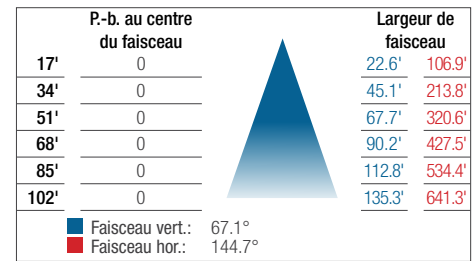

BOH-LS3-XX-40K-BR-C • 4 098 lm

Courbe polaire d'intensité lumineuse

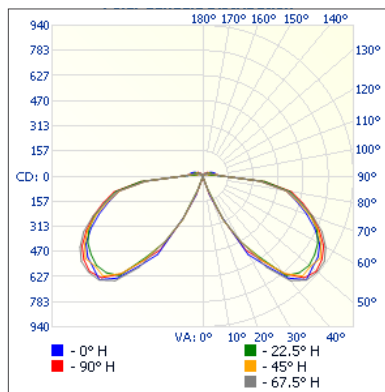

Sommaire flux lumineux zonal

Zone	Lumens	% Luminaire
0-30	152.8	3.7%
0-40	567.3	13.8%
0-60	2 035.0	49.6%
60-90	1 828.2	44.6%
70-100	1 139.3	27.8%
90-120	190.3	4.6%
0-90	3 863.2	94.2%
90-180	239.1	5.8%
0-180	4 102.3	100%

Niveau d'éclairage en pieds-bougies

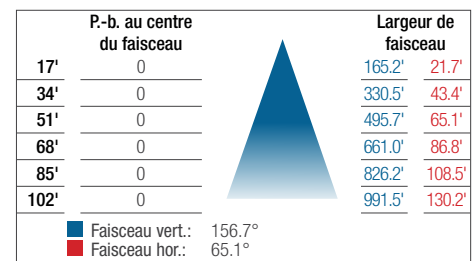

BOH-LS3-XX-40K-BR-L • 2 667 lm

Courbe polaire d'intensité lumineuse

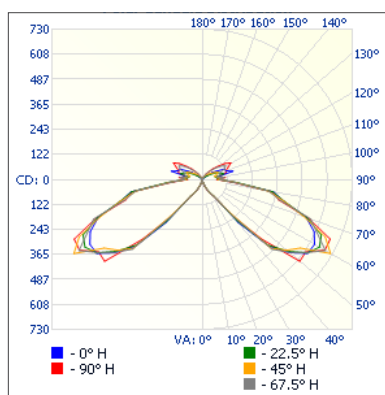

Sommaire flux lumineux zonal

Zone	Lumens	% Luminaire
0-30	30.1	1.1%
0-40	113.6	4.3%
0-60	1 002.2	37.5%
60-90	1 265.9	47.4%
70-100	738.1	27.7%
90-120	287.0	10.8%
0-90	2 268.0	85%
90-180	401.1	15%
0-180	2 669.2	100%

Niveau d'éclairage en pieds-bougies

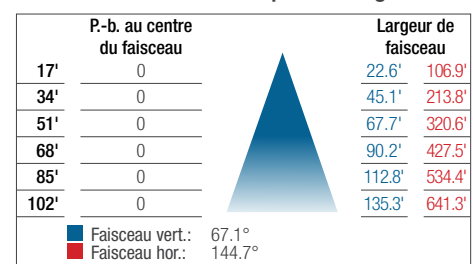

¹ Information IES complète disponible sur notre site internet.

Les données sont basées sur des essais réalisés dans un milieu contrôlé et sont représentatives de la performance. La performance actuelle peut varier selon les conditions de fonctionnement. Tout produit est sujet à changement ou discontinuation en tout temps sans préavis.