

Projet: _____

Type: _____

Dessin par: _____ N° de catalogue: _____

Date: _____

CR6 ENCASTRÉ DEL COMMERCIAL 6"

Phare satellite d'urgence optionnel

Notre encastré DEL commercial de 6 pouces est disponible pour les plafonds non-isolés ou dans des projets de rénovation. Jusqu'à 5 000 lm, le CR6 est parfait pour toutes les types d'application commercial. Le CR6 est disponible dans plusieurs flux lumineux, températures de couleur, finitions et angles de faisceau afin de répondre à tous les besoins.

CARACTÉRISTIQUES ET SPÉCIFICATIONS

• Construction

Finition

- Le boîtier est fait en acier laminé à froid avec protection thermique intégrée
- Finition disponibles en plusieurs styles et couleurs
- La lentille est disponible en clair ou givré et est fait en verre

Montage

- Trou de perçage : 6 1/2" - 6 5/8"
- Boîtier nouvelle construction non-isolé et de rénovation
- Boîtier en acier galvanisé robuste avec protection thermique intégrée

Optique

- Conception de lentille et réflecteur de haute qualité
- Étroit (15° à 21.5°)
- Moyen (24° à 28.5°)
- Large (38° à 39°)
- Très large (60° à 65°)

• Spécifications techniques

- 19 W à 51 W, 120 V ou 347 V
- Gradation 0-10 V standard
- 2-3 ellipses MacAdam afin d'assurer une constance de couleur
- Température de couleur 2 700, 3 000, 3 500 et 4 000 K
- Durée de vie estimée de 36 000 heures à L70
- Température de fonctionnement : -40°C à 50°C (-40°F à 122°F)

• Éclairage d'urgence optionnel

LINK encastré DEL commercial phare satellite **normalement allumé**

- Consomme 11 W, 12 - 24 V en CC
- 200 mA de courant constant
- Fournit 767 - 828 lumens en mode d'urgence
- Facilité d'entretien lorsque jumelé aux unités de batterie d'éclairage d'urgence Stanpro avec fonction de test automatique
- Complémente la famille d'encastré DEL de Stanpro
- Brevet en instance

Veuillez consulter la section de spécifications LINK pour plus de détails sur cette technologie.

• Conformités éclairage d'urgence

- Certifié CSA comme luminaire d'éclairage d'urgence C22.2 C141-15
- Rencontre les normes de NMB-005

• Conformités éclairage général

- cCSAus pour emplacement humide et mouillé
- Rencontre les normes de NMB-005
- Étanche à l'air selon ASTM-E283 Standard



Phare satellite d'urgence *normalement allumé*



luminaire DEL



luminaire à gradation

6

endroits humides

6²

endroits mouillés



étanche à l'air



NMB 005



C US

¹ Garantie de 5 ans pour le module LINK.

² Endroits mouillés lors de l'utilisation d'une lentille givrée ou claire.

SURVOL

Source de lumière	DEL
Watts (W)	19 - 51
Flux lumineux (lm)	1 890 - 5 251
Efficacité (lm/W)	96 - 107
Température de couleur (K)	2 700, 3 000, 3 500, 4 000
IRC	80+ , 90+
Poids (lb)	4 - 6.12

GUIDE DE COMMANDE - FINITIONS

Série	Sélection de lumens (lm)	IRC	Finition du réflecteur	Finition du déflecteur	Finition de la bordure	Température de couleur (K)	Angles de faisceau ¹ (°)	Options ²
CR6	18 - 1 800 25 - 2 500 34 - 3 400 50 - 5 000	80 - 80+ 90 - 90+	C - Claire W - Blanc	B - Noir W - Blanc 0 - Sans déflecteur	W - Blanc B - Noir	27 K - 2 700 30 K - 3 000 35 K - 3 500 40 K - 4 000	S - Étroit (15) N - Moyen (24) F - Large (38) W - Très large (60)	F - Lentilles givrées ³ L - Lentilles claires

¹ Veuillez consulter la charte de distribution du faisceau pour plus de détails.

² Lorsque vous sélectionnez une option de lentille, soit F (lentille givrée) ou L (lentille claire), vous devez sélectionner la finition du déflecteur, soit B (Noir) ou W (Blanc). L'option « Sans déflecteur » ne s'applique pas lorsque une option de lentille est sélectionnée.

³ Prévoyez une perte de lumens de 15% à 18%.

GUIDE DE COMMANDE - BOÎTIERS

Série	Sélection de lumens (lm) ¹	Voltage (VCA)	Options
CR6 - Non isolé	18 - 1 800	A - 120	EL ² - LINK phare satellite d'urgence normalement allumé
CR6R - Boîtier de rénovation	25 - 2 500	H - 347	
	34 - 3 400		
	50 - 5 000		

¹ Veuillez noter que chaque boîtier et finition doivent correspondre à une sélection DEL spécifique. Pour plus d'informations, veuillez consulter le guide de commande des finitions.

² En mode urgence, le luminaire consomme uniquement 11 W.

Pour l'espacement de l'éclairage d'urgence, veuillez voir la page 4.

TABLEAU DE SPÉCIFICATIONS TECHNIQUES

Lumen livré	Watts (W)	Volts (VCA)	2 700 K		3 000 K		3 500 K		4 000 K		IRC	Vie L70 (h)	Angle de faisceau (°)	Facteur de puissance	DHT (%)
			Lumen (lm)	Efficacité (lm/W)	Lumen (lm)	Efficacité (lm/W)	Lumen (lm)	Efficacité (lm/W)	Lumen (lm)	Efficacité (lm/W)					
18	19	120	1 890	99	1 964	103	2 027	107	2 039	107	80+	36 000	24	>0.9	<20
25	23	120	2 305	100	2 396	104	2 472	107	2 487	108	80+	36 000	24	>0.9	<20
34	34	120	3 284	97	3 414	100	3 523	104	3 543	104	80+	36 000	24	>0.9	<20
50	51	120	4 895	96	5 088	100	5 251	103	5 281	104	80+	36 000	24	>0.9	<20

TABLEAU DE SPÉCIFICATIONS TECHNIQUES LINK

Série	IRC	Sélection de lumens (lm)	Watts (W)	LINK Watts (W)	Température de couleur (K)	Finition de la lentille	Angle de faisceau (°)	LINK flux lumineux (lm)
CR6	80+	18	19	11	3 000	Lentille claire	Étroit	828.78
		25	23					789.39
		34	34					767.96
		50	51					787.62

GRADATEURS COMPATIBLES

Marque	Numéro de modèle ¹
Legrand	CD4FBW, WS4FBL3P
Leviton	IP710-DLZ, IP710DLX, CFCS, DS710
Lutron	NOVA NFTV, NOVA T NTSTV, DIVA DDTV, DVSVCTV
WATTSTOPPER	ADF-120277

Plage de gradation : 1 %-100 %

¹ 0-10 V dimmers.

REMARQUE : Le tableau ci-dessus montre les gradateurs qui ont été testés et ont fait preuve d'un bon fonctionnement dans des conditions normales. Chaque installation étant unique, différents facteurs tels que la charge, les neutres communs ou d'autres produits électriques sur le circuit peuvent, dans certains cas, causer de la variance dans les performances du système. Lire et se conformer aux instructions d'installation de gradateurs. Consultez le fabricant du système de gradation pour un soutien supplémentaire en fonctionnement. Stanpro recommande d'utiliser des gradateurs conçus pour fonctionner avec des produits DEL. Les gradateurs conçus pour les produits à incandescence peuvent provoquer un fonctionnement erratique. Ne mélangez pas les produits de différentes puissances ou types sur le même circuit de gradation. Certains gradateurs peuvent nécessiter plus d'une produit pour un fonctionnement stable. Le nombre maximum de produits est déterminé par la puissance nominale de votre DEL. Soyez prudent, ces variateurs présentent des cotes différentes selon le type de produit. Encore une fois, reportez-vous aux instructions d'installation de gradateurs.

Les données sont basées sur des essais réalisés dans un milieu contrôlé et sont représentatives de la performance relative du ballast.

La performance actuelle peut varier selon les conditions de fonctionnement.

Tout produit est sujet à changement ou discontinuation en tout temps sans préavis.

DIMENSIONS

CR6
BOÎTIER CADRE DE MONTAGE NON-ISOLÉ

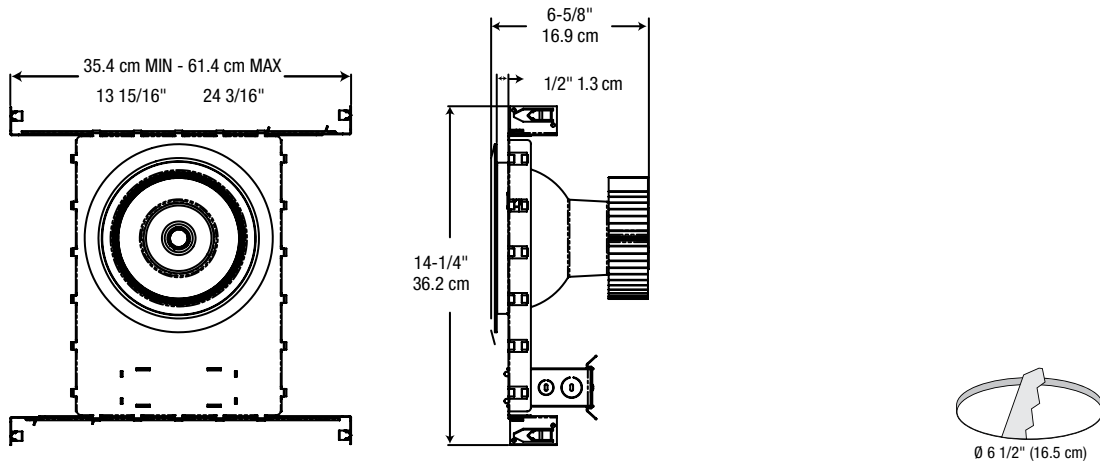

CR6R
BOÎTIER DE RÉNOVATION

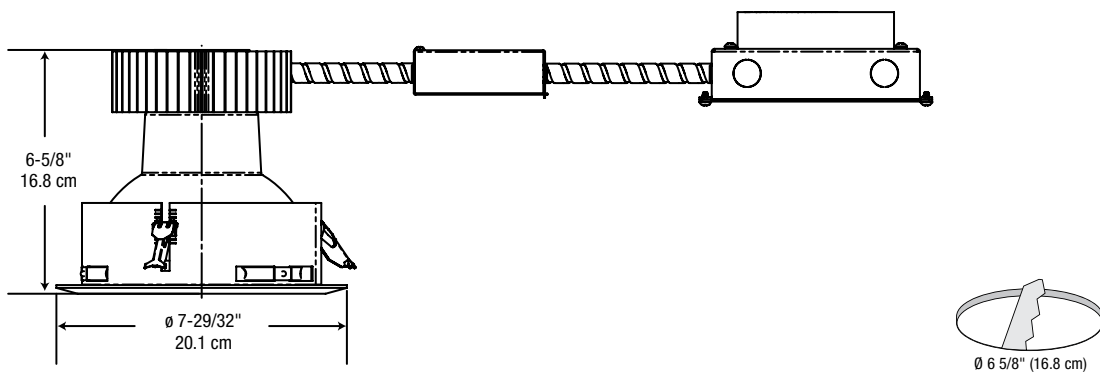

Les données sont basées sur des essais réalisés dans un milieu contrôlé et sont représentatives de la performance relative du ballast.
La performance actuelle peut varier selon les conditions de fonctionnement.
Tout produit est sujet à changement ou discontinuation en tout temps sans préavis.

LINK

PHARE SATELLITE D'URGENCE NORMALEMENT ALLUMÉ

Ce luminaire peut être utilisé avec une sauvegarde d'urgence alimentée par une unité de batterie Stanpro 12 V ou 24 V CC, complète avec ou sans test automatique.

MODE NORMAL



MODE URGENCE

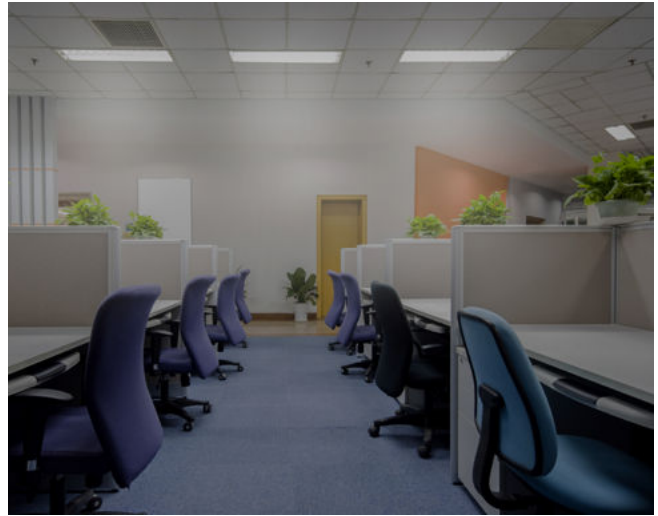

Spécificités typiques

Fournir et installer Stanpro LINK ____ po, encastré DEL commercial , numéro de modèle : _____

Phare satellite normalement allumé en éclairage d'urgence, certifié CSA C22.2 141-15 et conforme aux exigences NMB-005.

Normalement allumé quand le CA est présent et lorsque connecté à une unité de batterie d'éclairage d'urgence Stanpro avec ou sans test automatique, le luminaire doit agir comme un phare satellite d'éclairage d'urgence et consommera 11 W d'énergie en CC en ____V produisant 1 097 - 1 146 lumens en mode d'urgence.

Le phare satellite normalement allumé en luminaire d'urgence doit être alimenté par une unité de batterie d'éclairage d'urgence Stanpro tel que décrit ici et illustré dans les dessins. La carte micro-contrôleur d'auto diagnostique Stanpro doit fournir la charge nominale pendant au moins une demi-heure à 87.5% de la tension nominale de la batterie. L'unité doit être évaluée à 120 V, 277 V ou 347 V, 60 Hz et être certifiée CSA. L'unité doit avoir une sortie de : __V et __W.

La tension de charge est réglée en usine à $\pm 1\%$ de tolérance. Un système de charge à haute efficacité, à récupération rapide et aux contrôles précis doit être employé pour favoriser une longue durée de vie de la batterie et réduire de potentielles corrosions du réseau. Le chargeur doit fournir une charge élevée continue pour recharger la batterie. Une fois à pleine capacité, le chargeur s'éteint. Périodiquement, le chargeur doit fournir une impulsion d'énergie pour maintenir la batterie remplie. Le chargeur à impulsion doit être régulé avec précision et doit charger la batterie en fonction de sa température, de son état, de sa charge et des fluctuations de la tension d'entrée. Le chargeur doit être limité en courant, compensé en température, résistant aux courts-circuits et protégé contre l'inversion de polarité. L'unité doit être fournie avec un circuit de verrouillage électronique, qui connectera la batterie lorsque le circuit CA est activé, et un circuit électronique de réduction de tension, qui activera les lumières d'urgence lorsque l'alimentation électrique chute en dessous de 75% de la tension nominale. Un circuit de protection de basse tension de la batterie doit être fourni et déconnectera la charge lorsque la batterie atteint la fin de la décharge.

Les tests automatiques effectués par le système de test automatique Stanpro ont été conçus pour être conformes au Code National de Prévention des Incendies. Tous les mois, une décharge de 5 minutes et un test diagnostique s'assurent que l'unité est opérationnelle. Tous les 12 mois, ce test est étendu à 30 minutes, durée requise par le code. Ceci afin de s'assurer que la batterie se charge correctement, en accord avec les exigences du code. L'unité doit être un modèle Stanpro : SL_____

Les données sont basées sur des essais réalisés dans un milieu contrôlé et sont représentatives de la performance relative du ballast.

La performance actuelle peut varier selon les conditions de fonctionnement.

Tout produit est sujet à changement ou discontinuation en tout temps sans préavis.

LINK

PHARE SATELLITE D'URGENCE NORMALEMENT ALLUMÉ

SCHÉMA DE CÂBLAGE

LINK
Phare satellite d'urgence normalement allumé

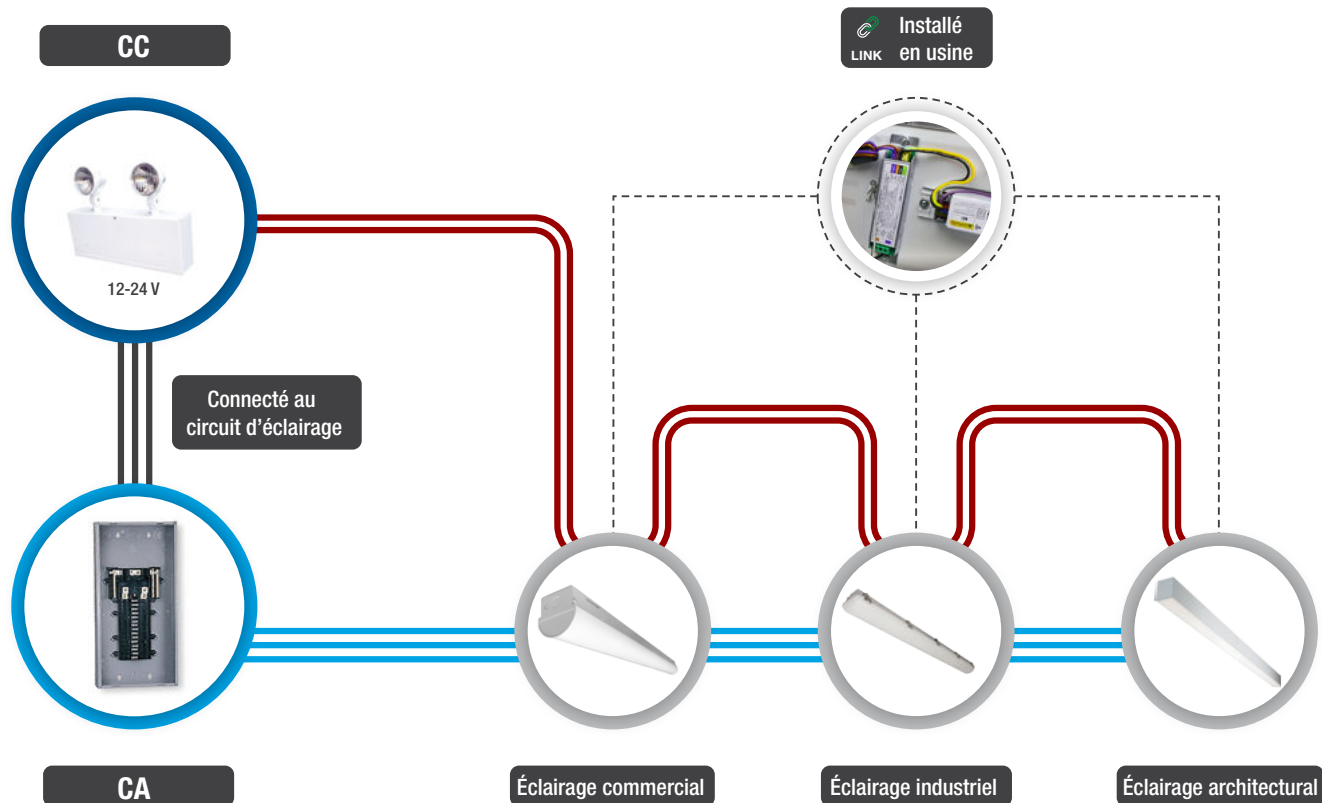

LÉGENDE

Câbles CA

Connection au circuit d'éclairage

Câbles CC

Installé en usine

Mode urgence	Espacement
CR6	Espacement moyen de 1 luminaire sur 4 normalement allumé dans le chemin de sortie à des hauteurs de montage de 8, 10 ou 12 pieds

Les données sont basées sur des essais réalisés dans un milieu contrôlé et sont représentatives de la performance relative du ballast.
La performance actuelle peut varier selon les conditions de fonctionnement.
Tout produit est sujet à changement ou discontinuation en tout temps sans préavis.

PHOTOMÉTRIES ÉCLAIRAGE GÉNÉRAL¹

CR6-1880-C0W-30K-N • 1 964.2 lm

Courbe polaire d'intensité lumineuse

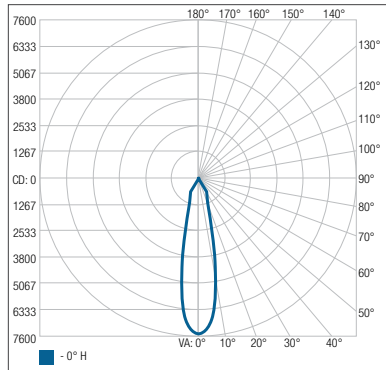

Sommaire flux lumineux zonal

Zone	Lumens	% du luminaire
0-30	1 694.2	86.3%
0-40	1 911.0	97.3%
0-60	1 946.3	99.1%
60-90	17.9	0.9%
70-100	10.7	0.5%
90-120	0	0%
0-90	1 964.2	100%
90-180	0	0%
0-180	1 964.2	100%

Niveau d'éclairage en pieds-bougies

	P.-b. au centre du faisceau	Largeur de faisceau
1.7'	2 596 p.-b.	0.7'
3.3'	689 p.-b.	1.4'
5.0'	300 p.-b.	2.1'
6.7'	167 p.-b.	2.9'
8.3'	109 p.-b.	3.6'
10.0'	75.0 p.-b.	4.3'

■ Ouv. de faisceau pour le faisceau vert. : 24.1°

CR6-2580-C0W-30K-N • 2 395.8 lm

Courbe polaire d'intensité lumineuse

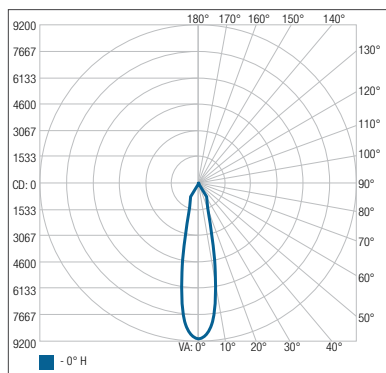

Sommaire flux lumineux zonal

Zone	Lumens	% du luminaire
0-30	2 067.5	86.3%
0-40	2 332.1	97.3%
0-60	2 374.9	99.1%
60-90	20.9	0.9%
70-100	12.4	0.5%
90-120	0	0%
0-90	2 395.8	100%
90-180	0	0%
0-180	2 395.8	100%

Niveau d'éclairage en pieds-bougies

	P.-b. au centre du faisceau	Largeur de faisceau
1.7'	3 168 p.-b.	0.7'
3.3'	841 p.-b.	1.4'
5.0'	366 p.-b.	2.1'
6.7'	204 p.-b.	2.9'
8.3'	133 p.-b.	3.6'
10.0'	91.5 p.-b.	4.3'

■ Ouv. de faisceau pour le faisceau vert. : 24.1°

CR6-3480-C0W-30K-N • 3 413.6 lm

Courbe polaire d'intensité lumineuse

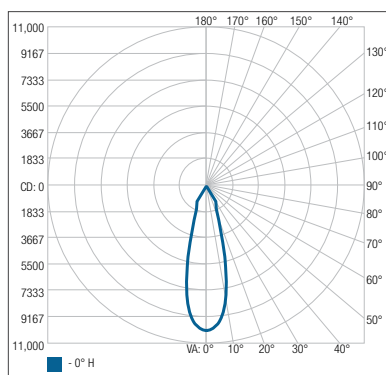

Sommaire flux lumineux zonal

Zone	Lumens	% du luminaire
0-30	2 931.8	85.9%
0-40	3 345.8	98%
0-60	3 402.2	99.7%
60-90	11.4	0.3%
70-100	1.2	0%
90-120	0	0%
0-90	3 413.6	100%
90-180	0	0%
0-180	3 413.6	100%

Niveau d'éclairage en pieds-bougies

	P.-b. au centre du faisceau	Largeur de faisceau
1.7'	3 475 p.-b.	0.9'
3.3'	922 p.-b.	1.7'
5.0'	402 p.-b.	2.6'
6.7'	224 p.-b.	3.5'
8.3'	146 p.-b.	4.3'
10.0'	100 p.-b.	5.2'

■ Ouv. de faisceau pour le faisceau vert. : 29.2°

¹ Information IES complète disponible sur notre site internet.

Les données sont basées sur des essais réalisés dans un milieu contrôlé et sont représentatives de la performance relative du ballast.
La performance actuelle peut varier selon les conditions de fonctionnement.
Tout produit est sujet à changement ou discontinuation en tout temps sans préavis.

PHOTOMÉTRIES ÉCLAIRAGE GÉNÉRAL¹

CR6-5080-C0W-30K-N • 5 088.0 lm

Courbe polaire d'intensité lumineuse

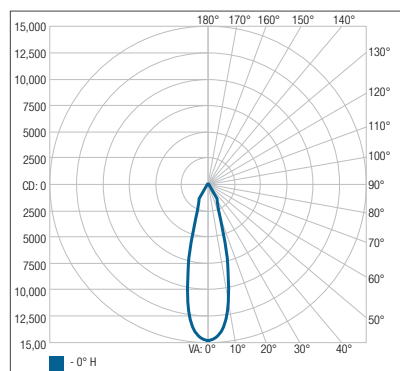

Sommaire flux lumineux zonal

Zone	Lumens	% du luminaire
0-30	4 369.9	85.9%
0-40	4 987.0	98%
0-60	5 071.1	99.7%
60-90	16.9	0.3%
70-100	1.8	0%
90-120	0	0%
0-90	5 088.0	100%
90-180	0	0%
0-180	5 088.0	100%

Niveau d'éclairage en pieds-bougies

	P.-b. au centre du faisceau	Largueur de faisceau
1.7'	5 179 p.-b.	0.9'
3.3'	1 374 p.-b.	1.7'
5.0'	599 p.-b.	2.6'
6.7'	333 p.-b.	3.5'
8.3'	217 p.-b.	4.3'
10.0'	150 p.-b.	5.2'

■ Ouv. de faisceau pour le faisceau vert : 29.2°

¹ Information IES complète disponible sur notre site internet.

Les données sont basées sur des essais réalisés dans un milieu contrôlé et sont représentatives de la performance relative du ballast.
 La performance actuelle peut varier selon les conditions de fonctionnement.
 Tout produit est sujet à changement ou discontinuation en tout temps sans préavis.