



Fiche technique de série

TL22

PROJECTEUR DEL SUR RAIL

Idéal pour l'éclairage d'accent, le TL22 est caractérisée par une construction en aluminium moulé sous pression et un dissipateur thermique intégré. Ce luminaire est le choix parfait pour les applications où la simplicité et haute performance sont exigées.

CARACTÉRISTIQUES ET SPÉCIFICATIONS

• Construction

Boîtier

Boîtier en aluminium moulé sous pression avec dissipateur thermique intégré.

Finis

Revêtement de poudre robuste résistant aux égratignures. Finis grenus en blanc ou noir (couleur argent disponible sur demande).

Optiques/lentilles

Lentilles standard permettant les angles de faisceau voulus. Construction de matière plastique.

Faisceaux

9 W : étroit 16°, moyen 20°, large 35°
13 W : étroit 20°, moyen 23°, large 36°

Orientation

- Couverture horizontale à 360°
- Capacité de visée verticale supérieure à 90°

• Électrique

DHT < 20 %, FP > 0,9

DEL

DEL à longue durée de vie et IRC de 80+ et 90+ ; choix de 3000 K, 3500 K et 4000 K comme températures de couleur. Homogénéité chromatique de 3 sur l'échelle de concordance de l'ellipse de MacAdam (SDCM).

Flux lumineux

9 W : 863 lm - 972 lm
13 W : 1 320 lm - 1 499 lm

Efficacité

9 W : 3000 K, 863 lm - 93 lm/W
13 W : 3000 K, 1371 lm - 100 lm/W

Maintien du flux lumineux

9 W : Le maintien du flux lumineux prévu excède 71 % à 36 000 heures à 30K TCP.
13 W : Le maintien du flux lumineux prévu excède 71 % à 61 000 heures à 30K TCP.

Contrôleur à DEL

9 W et 13 W, tension secteur 120 V, gradable à l'aide d'un gradateur à coupure de phase (LE et TE).

Adaptateur

Les projecteurs sur rail avec adaptateur de type « J » sont classés pour utilisation avec les rails STJ de Stanpro et T ou TU de Juno. Interrupteur standard. Une languette de blocage à ressort munie d'une flèche de polarité fixe solidement le projecteur sur le rail. Pour utiliser le projecteur sur un rail à deux circuits, il suffit de relever le contact. Se reporter à la fiche d'instructions pour les détails. Les projecteurs sur rail avec adaptateur de type « H » sont classés pour utilisation avec les rails de Cooper Lighting.

• Conformités

- Tests photométriques conformes aux procédures de LM79-80 de l'IES
- NMB 005
- Répertoire ETL

5^{ans}
garantie



luminaire
DEL



NMB
005



SURVOL

Source de lumière	DEL
Watts (W)	9 - 13
Flux lumineux (lm)	863 - 1 499
Efficacité (lm/W)	93 - 113
Temp. de couleur (K)	3 000 K, 3 500 K, 4 000 K
IRC	80+ et 90+
Poids (lbs)	1 - 1.2

GUIDE DE COMMANDE

TL22					A		
Séries	Sélection DEL (lm)	Temp. de couleur (K)	IRC	Distribution du faisceau	Volts (V)	Adaptateur	Finition ²
TL22	09 - (863 - 972) 14 - (1 320 - 1 499)	30 - 3 000 35 - 3 500 40 - 4 000	80 - 80+ 90 - 90+	S - Étroit N - Moyen F - Large	A - 120	J - Rails J & J2 (standard) H - Rails H & H2 ¹	BK - Noire WH - Blanche

¹ Pour la disponibilité, veuillez vérifier avec l'usine.

² Pour d'autres options et disponibilités, veuillez vérifier avec l'usine.

TABLEAU DE SPÉCIFICATIONS TECHNIQUES

Sélection DEL	Watts (W)	Volts (V)	3 000 K		3 500 K		4 000 K		IRC	Vie L70 (hrs)	Type of distrib.	Facteur de puissance	DHT (%)
			Flux lumineux (lm)	Efficacité (lm/W)	Flux lumineux (lm)	Efficacité (lm/W)	Flux lumineux (lm)	Efficacité (lm/W)					
09	9	120	863	93	888	97	944	102	80	50 000	Moyen	>0.9	<20
14	13	120	1 371	100	1 411	105	1 499	113	80	50 000	Moyen	>0.9	<20

GRADATEURS COMPATIBLES

Gradateurs à découpage de phase en amont			Gradateurs à découpage de phase en aval		
Lutron	SLV-600X S2-LX GL-600H	NFTU-5A DVLV-600P	Lutron	NTELV-600-XX SELV-303P MAELV-600-XX	DVELV-300P-XX SEIV-300P-XX
Leviton	6602-X 6681-X 6683-X 6684-X 700-X	705-X 6633 6674 IPI06-1LZ	Leviton	IPE04-1LZ VZE06-1LX	6615-POT
Cooper	9530XXX		Philips	SR400RPC120	

Ce tableau de compatibilité concerne uniquement la fonctionnalité. Les gradateurs indiqués peuvent ne pas être conformes aux normes ICES 005, classes A ou B.

Pour en confirmer la conformité à ICES 005, veuillez contacter le fabricant du gradateur.

* REMARQUE: Le tableau ci-dessus montre les gradateurs qui ont été testés et ont fait preuve d'un bon fonctionnement dans des conditions normales. Chaque installation étant unique, différents facteurs tels que la charge, les neutres communs ou d'autres produits électriques sur le circuit peuvent, dans certains cas, causer de la variance dans les performances du système. Lire et se conformer aux instructions d'installation de gradateurs. Consultez le fabricant du système de gradation pour un soutien supplémentaire en fonctionnement. Standard recommande d'utiliser des gradateurs conçus pour fonctionner avec des produits DEL. Les gradateurs conçus pour les produits à incandescence peuvent provoquer un fonctionnement erratique. Ne mélangez pas les produits de différentes puissances ou types sur le même circuit de gradation. Certains gradateurs peuvent nécessiter plus d'une produit pour un fonctionnement stable. Le nombre maximum de produits est déterminé par la puissance nominale de votre DEL. Soyez prudent, ces variateurs présentent des cotes différentes selon le type de produit. Encore une fois, reportez-vous aux instructions d'installation de gradateurs.

DIMENSIONS

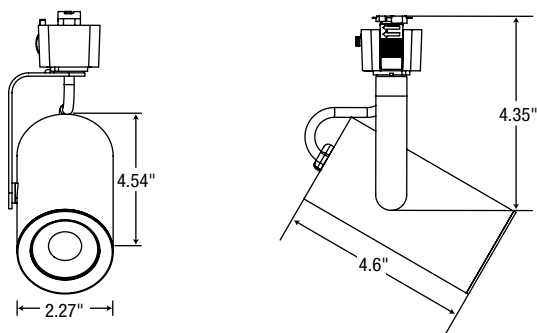

Les données sont basées sur des essais réalisés dans un milieu contrôlé et sont représentatives de la performance relative du ballast. La performance actuelle peut varier selon les conditions de fonctionnement. Tout produit est sujet à changement ou discontinuation en tout temps sans préavis.

PHOTOMÉTRIES¹

TL22-09-3080F-AJ • 886,2 lm / 9W

Courbe polaire d'intensité lumineuse

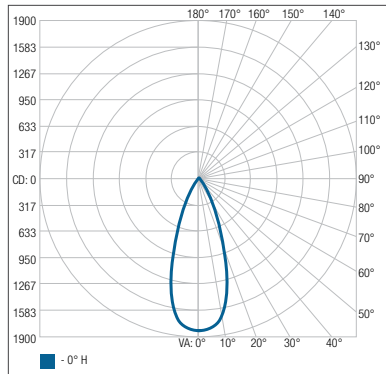

Tension à l'entrée	9,24
Qté de lumens par luminaire	886,2
Lumens par watt	94
Angle du faisceau	Large 35°

Sommaire flux lumineux zonal

Zone	Lumens	% du luminaire
0-30	740,0	83,5 %
0-40	826,5	93,3 %
0-60	873,5	98,6 %
60-90	12,7	1,4 %
70-100	4,5	0,5 %
90-120	0	0 %
0-90	886,2	100 %
90-180	0	0 %
0-180	886,2	100 %

Niveau d'éclairage en pieds-bougies

P.-b. au centre du faisceau	Largeur de faisceau
1,7'	635 p.-b.
3,3'	169 p.-b.
5,0'	73,4 p.-b.
6,7'	40,9 p.-b.
8,3'	26,6 p.-b.
10,0'	18,4 p.-b.

Largeur de faisceau	Largeur de faisceau
1,2'	1,2'
2,3'	2,3'
3,4'	3,5'
4,6'	4,6'
5,7'	5,7'
6,9'	6,9'

■ Ouv. de faisceau pour le faisceau vert.: 38,0°
 ■ Ouv. de faisceau pour le faisceau hor.: 38,2°

TL22-09-3080N-AJ • 873,5 lm / 9W

Courbe polaire d'intensité lumineuse

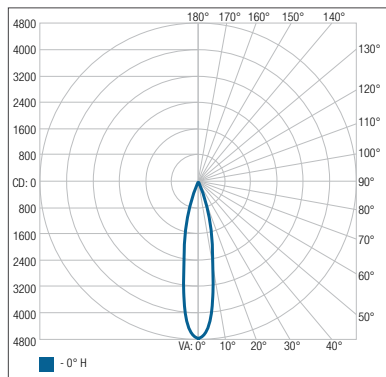

Tension à l'entrée	9,23
Qté de lumens par luminaire	873,5
Lumens par watt	93
Angle du faisceau	Moyen 20°

Sommaire flux lumineux zonal

Zone	Lumens	% du luminaire
0-30	788,4	90,3 %
0-40	827,9	94,8 %
0-60	859,9	98,4 %
60-90	13,7	1,6 %
70-100	4,8	0,5 %
90-120	0	0 %
0-90	873,5	100 %
90-180	0	0 %
0-180	873,5	100 %

Niveau d'éclairage en pieds-bougies

P.-b. au centre du faisceau	Largeur de faisceau
1,7'	1 648 p.-b.
3,3'	437 p.-b.
5,0'	190 p.-b.
6,7'	106 p.-b.
8,3'	69,1 p.-b.
10,0'	47,6 p.-b.

Largeur de faisceau	Largeur de faisceau
3,3'	3,3'
6,6'	6,6'
9,9'	9,9'
13,2'	13,2'
16,5'	16,5'
19,8'	19,8'

■ Largeur de faisceau: 20,7°

TL22-09-3080S-AJ • 901,6 lm / 9W

Courbe polaire d'intensité lumineuse

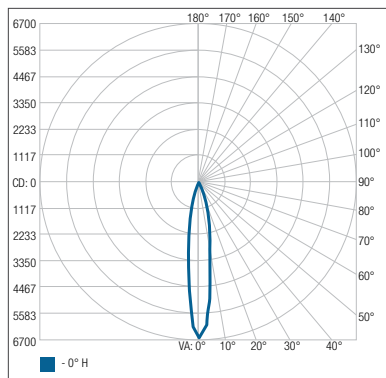

Tension à l'entrée	9,26
Qté de lumens par luminaire	901,6
Lumens par watt	96
Angle du faisceau	Étroit 16°

Sommaire flux lumineux zonal

Zone	Lumens	% du luminaire
0-30	816,3	90,5 %
0-40	865,9	96 %
0-60	889,3	98,6 %
60-90	12,3	1,4 %
70-100	5,3	0,6 %
90-120	0	0 %
0-90	901,6	100 %
90-180	0	0 %
0-180	901,6	100 %

Niveau d'éclairage en pieds-bougies

P.-b. au centre du faisceau	Largeur de faisceau
1,7'	2 300 p.-b.
3,3'	610 p.-b.
5,0'	266 p.-b.
6,7'	148 p.-b.
8,3'	96,5 p.-b.
10,0'	66,5 p.-b.

Largeur de faisceau	Largeur de faisceau
0,5'	0,5'
0,9'	0,9'
1,4'	1,4'
1,9'	1,9'
2,3'	2,3'
2,8'	2,8'

■ Largeur de faisceau: 16,1°

¹ Information IES complète disponible sur notre site internet.

Les données sont basées sur des essais réalisés dans un milieu contrôlé et sont représentatives de la performance relative du ballast.
 La performance actuelle peut varier selon les conditions de fonctionnement.
 Tout produit est sujet à changement ou discontinuation en tout temps sans préavis.

PHOTOMÉTRIES¹ (SUITE)

TL22-14-3080F-AJ • 1349,9 lm / 13W

Courbe polaire d'intensité lumineuse

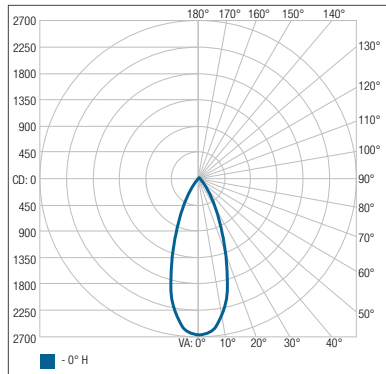

Tension à l'entrée	13,26
Qté de lumens par luminaire	1 349,9
Lumens par watt	96
Angle du faisceau	Large 36°

Sommaire flux lumineux zonal

Zone	Lumens	% du luminaire
0-30	1 097,0	81,3 %
0-40	1 244,4	92,2 %
0-60	1 329,6	98,5 %
60-90	20,3	1,5 %
70-100	6,9	0,5 %
90-120	0	0 %
0-90	1 349,9	100 %
90-180	0	0 %
0-180	1 349,9	100 %

Niveau d'éclairage en pieds-bougies

P.-b. au centre du faisceau	Largeur de faisceau
1,7'	928 p.-b.
3,3'	246 p.-b.
5,0'	107 p.-b.
6,7'	59,7 p.-b.
8,3'	38,9 p.-b.
10,0'	26,8 p.-b.

■ Largeur de faisceau : 38,7°

TL22-14-3080N-AJ • 1416,0 lm / 13W

Courbe polaire d'intensité lumineuse

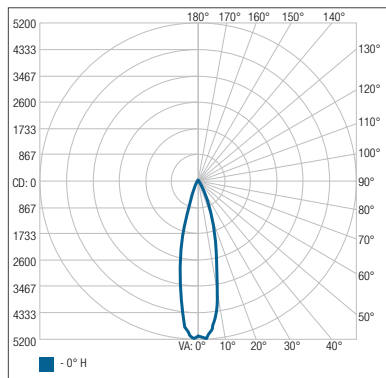

Tension à l'entrée	13,43
Qté de lumens par luminaire	1 416
Lumens par watt	100
Angle du faisceau	Moyen 23°

Sommaire flux lumineux zonal

Zone	Lumens	% du luminaire
0-30	1260,0	89 %
0-40	1349,0	95,3 %
0-60	1395,8	98,6 %
60-90	20,2	1,4 %
70-100	8,4	0,6 %
90-120	0	0 %
0-90	1416,0	100 %
90-180	0	0 %
0-180	1416,0	100 %

Niveau d'éclairage en pieds-bougies

P.-b. au centre du faisceau	Largeur de faisceau
1,7'	1768 p.-b.
3,3'	469 p.-b.
5,0'	204 p.-b.
6,7'	114 p.-b.
8,3'	74,2 p.-b.
10,0'	51,1 p.-b.

■ Ouv. de faisceau pour le faisceau vert.: 25,9°
■ Ouv. de faisceau pour le faisceau hor.: 26,4°

TL22-14-3080S-AJ • 1410,1 lm / 13W

Courbe polaire d'intensité lumineuse

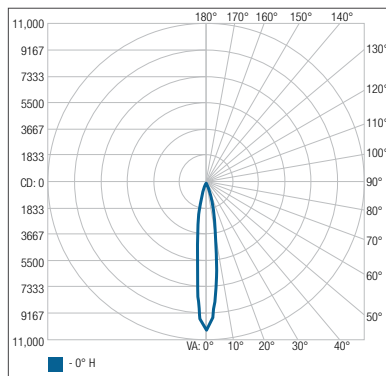

Tension à l'entrée	13,3
Qté de lumens par luminaire	1 410,1
Lumens par watt	100
Angle du faisceau	Étroit 20°

Sommaire flux lumineux zonal

Zone	Lumens	% du luminaire
0-30	1276,5	90,5 %
0-40	1354,3	96 %
0-60	1391,1	98,7 %
60-90	19	1,3 %
70-100	8,1	0,6 %
90-120	0	0 %
0-90	1410,1	100 %
90-180	0	0 %
0-180	1410,1	100 %

Niveau d'éclairage en pieds-bougies

P.-b. au centre du faisceau	Largeur de faisceau
1,7'	3597 p.-b.
3,3'	954 p.-b.
5,0'	416 p.-b.
6,7'	232 p.-b.
8,3'	151 p.-b.
10,0'	104 p.-b.

■ Largeur de faisceau : 16,0°

¹ Information IES complète disponible sur notre site internet.

Les données sont basées sur des essais réalisés dans un milieu contrôlé et sont représentatives de la performance relative du ballast.
La performance actuelle peut varier selon les conditions de fonctionnement.
Tout produit est sujet à changement ou discontinuation en tout temps sans préavis.